

SOUDEUSE A IMPULSION DE CHALEUR MILLENIX 2



Page | 1

Pince à souder PORTABLE 3 soudures
Conçue pour effectuer la sortie de matériel ou déchets d'une enceinte étanche par sac et / ou réaliser des soudures longitudinales pour confectionner des manches.

Designed to discharge material or waste from a sealed enclosure per bag

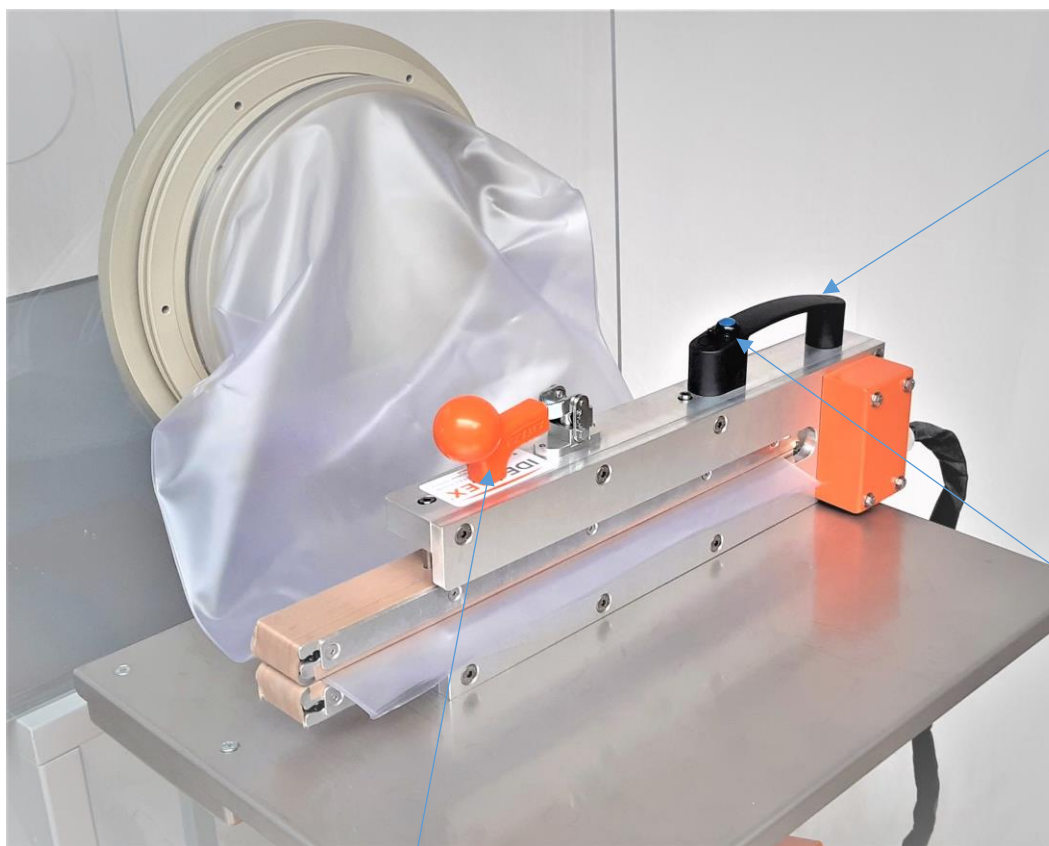

Poignée de manipulation

Bouton de commande visuel et sonore

Poignée de verrouillage avec détection

Pince Simple et Maniable dédiée aux risques radiologiques et de contamination

SOUDEUSE A IMPULSION DE CHALEUR MILLENIX 2



Différentes conditions d'utilisation

Page | 2

Soudure position horizontale ex : sortie BAG

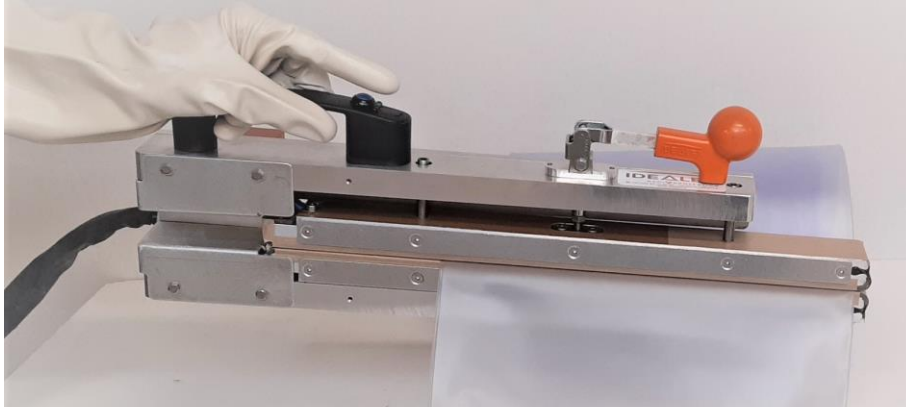

Soudure en position verticale sans appui ex : sortie de filtre en étanche



Soudure longitudinale ex : fabrication de manche ou de gaine in situ

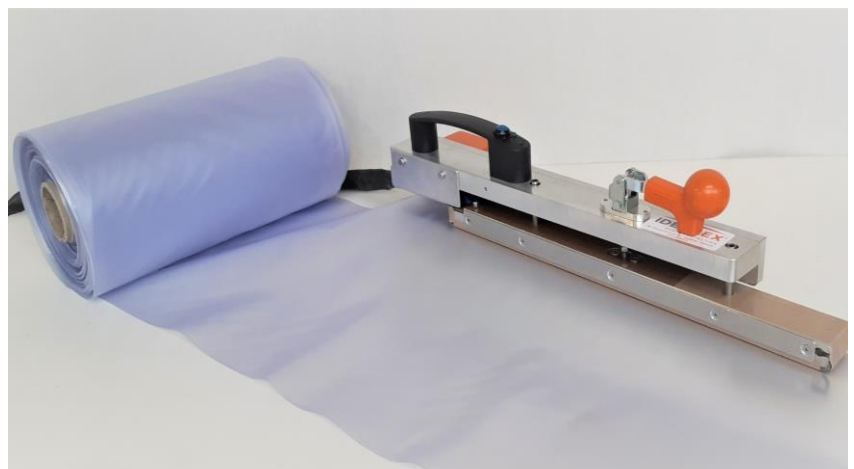

SOUDEUSE A IMPULSION DE CHALEUR MILLENIX 2



Principe d'une soudure
Welding principle

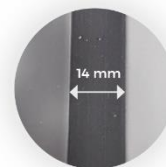
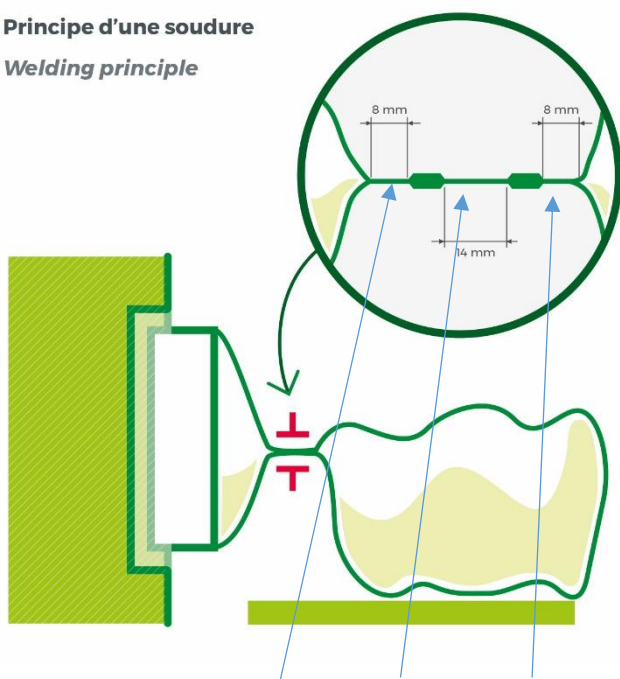

Soudure simple
Simple welding

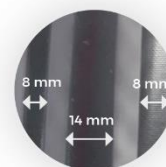

Soudure triple
Triple welding

3 soudures **simultanées** (8 mm – 14 mm – 8 mm) - temps de soudure : inférieur à 1 minute

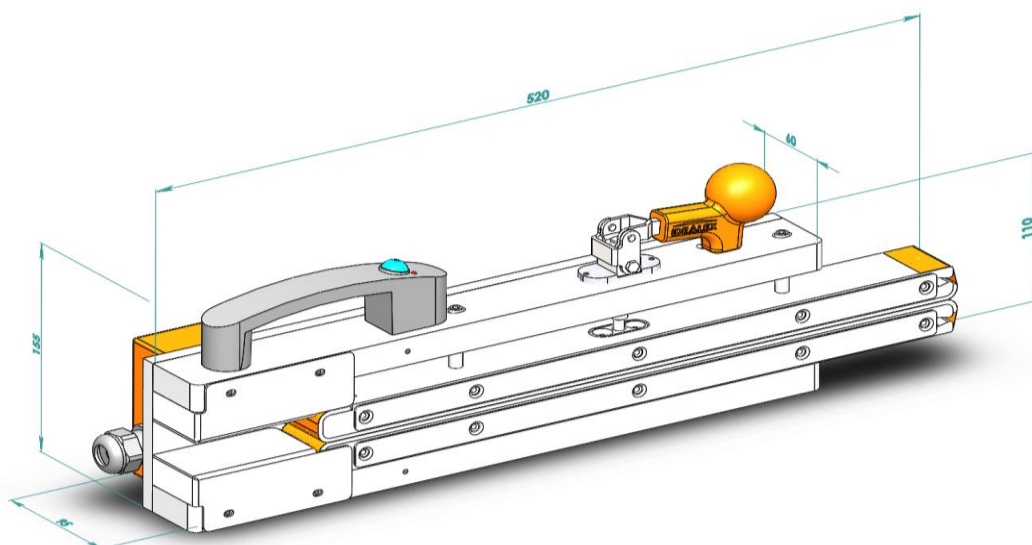

Référence	Désignation	Longueur de soudure	Simple soudure	Triple soudure	Rond de gants/ sacs
011-18041	Pince à souder portable	420 mm	<input checked="" type="checkbox"/>	<input checked="" type="checkbox"/>	RG 22 Ø utile 156mm
					RG 22 EUR Ø utile 186mm
					RS 333 Ø utile 249mm
					Gaine en longitudinale
Poids : 3.8 Kg		Encombrement : 520 mm x 155 mm x 95 mm			
Longueur du câble de liaison avec le générateur : 5m (possibilité de longueur sur mesure)					

SOUDEUSE A IMPULSION DE CHALEUR MILLENIX 2



CARACTERISTIQUES GENERATEUR THERMIQUE

Réf : 011-1280

Générateur commun à toutes les pinces :

- 230 VAC - 16 A 50Hz
- Puissance Maxi 3 kW
- environ 10 kg
- L x l x H : 25 x 40 x 23 cm
- Longueur câble d'alimentation: 5m

Pince à souder : 24 VDC

Détection automatique de la pince à souder

Menu par écran tactile

Matières soudables : PVC, PUR, EVA etc...

TABLE SUPPORT A 3 NIVEAUX

REF : 012-5140-01

En acier inoxydable ou acier peint pour intégration du générateur à impulsion de chaleur MILLENIX 2 sur le plateau intermédiaire.

- Equipée :

D'un porte-pince (pour pince portable)

De 4 roulettes pivotantes dont 2 freinées

D'un plateau supérieur réglable en hauteur pour s'ajuster au rond de sac de sortie des colis (plateau réglable en hauteur de 1m à 1.2m)

Sur mesure : nous consulter

